

DOSCH DESIGN



- KeyShot 3D Rendering Software
- Individuelle 3D Lösungen
- KeyVR, KeyShotWeb

DOSCH DESIGN

Kompetenz in 3D



KeyShot bietet Ihnen 3D-Rendering in Echtzeit, das die Ergebnisse sofort anzeigt und die Zeit für die Erstellung realistischer Produktvisualisierungen verkürzt.

KeyShot wird von Unternehmen auf der ganzen Welt wegen seiner Geschwindigkeit, Benutzerfreundlichkeit, wissenschaftlich genauen Materialien und fortschrittlichen Materialbearbeitungsfunktionen geschätzt.

DOSCH DESIGN bietet Ihnen neben dem 3D-Programm KeyShot direkt die Individuellen Dienstleistungen und erstellt für Sie: Ihre Materialien, Ihre Studio Setups, Ihre individuellen 3D-Modelle.

Darüber hinaus bietet DOSCH DESIGN als zertifiziertes Training-Center KeyShot Schulungen und Trainings.





Über 30 3D-Dateiformate

KeyShot bietet direkte Unterstützung für über 30 führende 3D-Dateiformate. Kostenlose Plugins ermöglichen das Laden mit einem Klick, während LiveLinking Ihr Design anwendungsübergreifend synchronisiert hält. Ob es sich um ein kleines Gerät oder eine riesige Baugruppe handelt, die Verwendung von KeyShot bedeutet weniger Zeit zum Laden und mehr Zeit für die Gestaltung.

Gestalten

KeyShot enthält über 750 voreingestellte Materialien, tausende Weitere in der KeyShot Cloud und erweiterte Funktionen zum Erstellen eigener Materialien. Wenden Sie mühelos Texturen, Etiketten und Variationen an. Mit den leistungsstarken Beleuchtungs-, Studio- und Bildwerkzeugen von KeyShot können Sie jederzeit die perfekte Aufnahme machen und stylen.



Visualisieren

KeyShot ist auf Geschwindigkeit ausgelegt, ob beim Erstellen von Standbildern oder beim Generieren von Animationen, um Ihre Visuals auf die nächste Stufe zu heben. Von dynamischen Drehtellern und produktdefinierenden Explosionsansichten bis hin zu Produktkonfiguratoren und immersiver virtueller Realität ermöglicht KeyShot Ihnen und anderen, gemeinsam Ihre Ideen zu prüfen und sich auszutauschen.



KeyShot gibt Ihnen die Möglichkeit, in jeder Phase des Design-to-Market-Prozesses die benötigten High-End-Visuals zu erstellen.

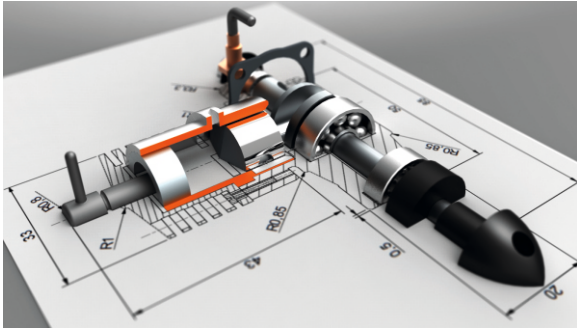

Fertigung & Dokumentation

Ob Grafiken für die Fertigung oder technische Dokumentationen für Kunden, KeyShot bietet Ihnen die Möglichkeit, die Entwürfe zu erstellen, die Sie benötigen, um Designentscheidungen schneller zu treffen und Produkte früher auf den Markt zu bringen.



Marketing & Vertrieb

Von der Website und dem Katalog bis hin zur Verpackung und dem Shop-Design gibt Ihnen KeyShot die Möglichkeit, High-End-Visuals zu erstellen, die Kunden anziehen und Ihr Produkt effektiver zu kommunizieren.

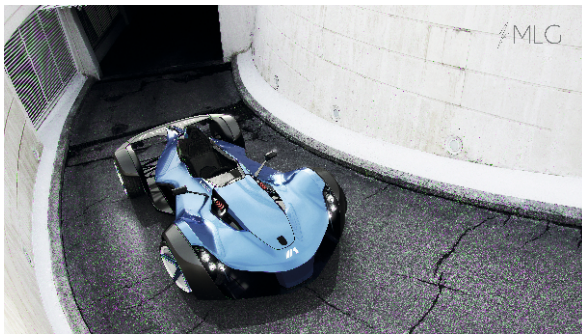



Automotive

Endlose Möglichkeiten

KeyShot wird in der Automobil-Branche verwendet, um leistungsstarke visuelle Elemente zu erstellen, die endlose Möglichkeiten vermitteln. Sie werden erstaunt sein, wie einfach Sie alles mit KeyShot entwerfen können, vom kleinsten Detail in Texturen bis hin zur perfekten Beleuchtung Ihrer Szene.



Industrie Design

Der Standard für Visualisierung

Von Anfang an war KeyShot der Standard für die Visualisierung während des gesamten Designprozesses, vom ersten Konzept über die Design-Iteration bis hin zum Verkaufsregal.





Packaging Design

Verpackungsdesigner auf der ganzen Welt verlassen sich auf KeyShot wegen seiner Geschwindigkeit sowohl bei der Konzepterstellung als auch bei der visuellen Produktion.

Arbeiten Sie mit mehreren Teams zusammen:
Ob Ihr Team vor Ort oder remote ist, KeyShot enthält alle Tools, um eng mit Teammitgliedern zusammenzuarbeiten.

Erstellen und verwalten Sie Konfigurationen:
Sehen Sie sich die Auswahl an verschiedenen Materialvarianten an oder demonstrieren Sie Kunden und Auftraggebern das komplette Auspackerlebnis.

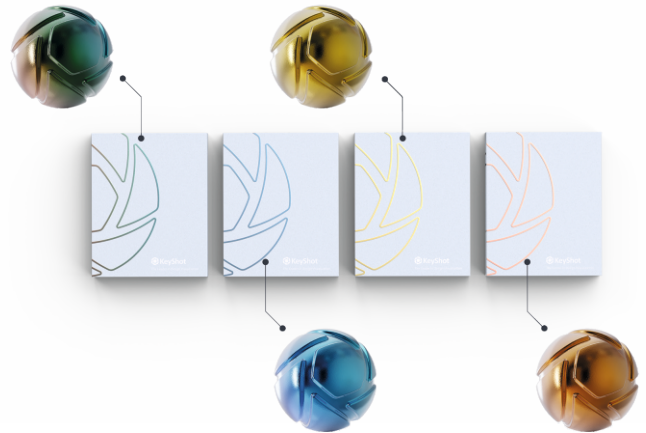



Konsumgüter & Bekleidung

Unübertroffene Detailtreue

Wenn es auf Details und Genauigkeit ankommt, bietet Ihnen KeyShot die Gestaltungsmöglichkeiten, nach denen Sie suchen.

Mit exklusiven Ledermaterialien, benutzerdefinierten Texturfunktionen und realistischen Stoffen und Stoffsimulationen bietet KeyShot eine Detailgenauigkeit, die ihresgleichen sucht.





Schmuck & Accessoires

Unübertroffener Realismus

Mit keiner Rendering-Lösung können Sie Bilder schneller erstellen. KeyShot gibt Ihnen die Möglichkeit, das Erscheinungsbild von Materialien zu steuern, die Umgebungsbeleuchtung einzustellen und unbegrenzte Variationen zu erstellen.



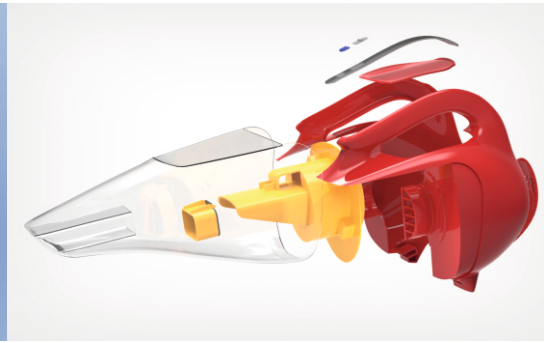
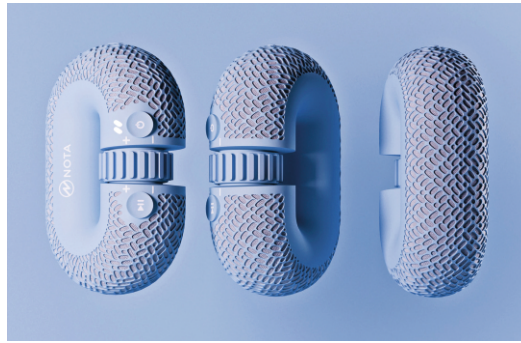

Design & Konzept

Erstellen, mehrfach anwenden und verfeinern.
Zusammenarbeiten, entwickeln und bereitstellen.
KeyShot wurde für den modernen Designer mit einer
Benutzeroberfläche entwickelt, die es ermöglicht, Ihre Ideen in
Gedankengeschwindigkeit zu visualisieren.





*„Rendering in Echtzeit
für die schnellste
Visualisierung“*



Import

- Import 30+ 3D File Formats
- Free CAD Plugins / Live Linking
- Material Import (Substance Painter, u3m)
- Siemens NX Plugin*
- Multi-Layer Optics / Measured Materials (AxF, XML)



Manage

- Multi-Material
- Model Sets
- Configurator / Material Ways
- Geometry Tools (UV Unwrap, Flip Normals, Re-Tessellate)
- Interactive HDRI Editor / Sun & Sky
- Render Passes and Render Layers
- Render Queue
- Studios
- Interactive Label Mapping / Label Materials
- Interactive Scene Tree



Author

- 800+ Material Presets
- Material Graph
- Geometry shaders (Displace, Flakes, Bubbles, Fuzz)
- Cloud Library for Online Resource Sharing
- RealCloth™ Edit Weave Pattern
- Scattering Medium / Volume Maps (.vdb support)
- Cutaway
- Backplate / Frontplate Images
- Rounded Edges
- Axalta Paints / Mold-Tech Textured Plastics



Animate

- Camera / Part/ Material /Path Animation
- Keyframe Animation
- Video Map Texture
- Movie Output (Quicktime, AVI, FLV)
- Deformation Animation Support
- Interactive Camera Controls
- Camera Walkthrough Mode
- Camera / Studio Switch Events



Visualize

- CPU & GPU Based Real-Time Ray Tracing
- Image-Based Lighting (HDRI)
- Scientifically Accurate Materials
- Unlimited Real-Time / Output Resolution
- Physical Lighting (Area, Point, Spotlight, IES)
- Denoise and Firefly Removal
- Color / Specular / Bump / Opacity Textures
- Progressive Global Illumination
- 50+ HDRI Environmental Presets
- Image Textures / Procedural
- Pantone / RAL / CIE Lab Colors
- Image Styles / Tone-Mapping
- Texturable, Unit-Aware Material Properties
- NURBS Ray Tracing
- Camera Depth of Field
- Panoramic Camera (Cube Map, Spherical)
- Real-Time Stereo Rendering / Viewing
- Camera Shift Lens
- Product Mode / Interior Mode Rendering Methods



Export

- Smart Export with Baking (USDz, GLB, glTF, 3MF)
- Export to ZPR / STL / OBJ / FBX
- Web Configurator / Interactive, HTML KeyShotXR *
- Python Scripting
- 32 Cores Network Rendering *
- Screenshot
- Render Output Image Editor
- Region Rendering (Real-Time / Offline)

* available as an add-on

**KeyShot herunterladen - und 14 Tage mit voller
Funktionalität testen!**

(inkl. Speichern und Rendern ohne Wasserzeichen!)

WWW.DOSCHDESIGN.COM

KeyShot Web™

Mit KeyShotWeb können Sie webfähige interaktive Inhalte direkt aus KeyShot erstellen.

Bestehend aus zwei Hauptfunktionssätzen, KeyShotXR und Web Configurator, können Sie schnell benutzerdefinierte Produktansichten mit Touch-Funktion erstellen, die in jedem Webbrowser, Tablet oder PowerPoint/Keynote angezeigt werden können.

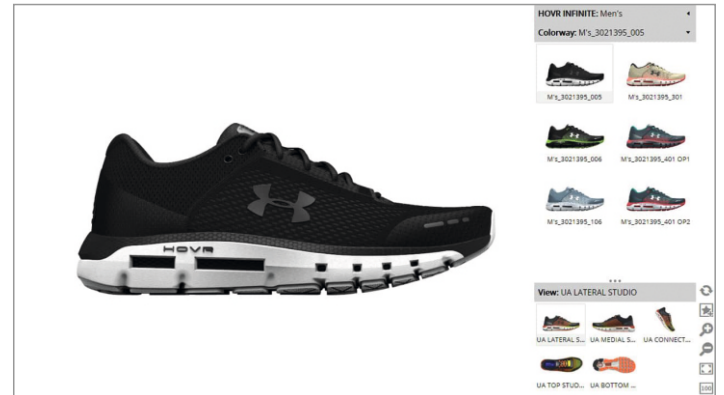
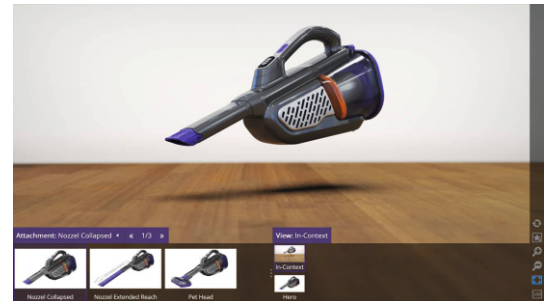



Luxion hat innerhalb von KeyVR eine Virtual-Reality-Software ohne aufwändige Einrichtung und Vorbereitung entwickelt, damit Sie sich per Knopfdruck schnell und reibungslos in die Szene „transportieren“ können.

KeyVR ist anders als jede andere Virtual-Reality-Software. Es erfordert keine komplizierte Entwicklung oder Programmierung.

Mit einem Klick können Sie Ihr Design, Ihre Materialien, Ihre Umgebung oder Ihre Animationen erleben, als ob sie vor Ihnen, um Sie herum oder in Ihren Händen wären.





Bereiten Sie Ihre Szene vor

Importieren Sie Ihr Modell in KeyShot. Fügen Sie beliebige Materialien, Umgebungen oder Animationen hinzu und speichern Sie Ihre Szene.



Starten Sie KeyVR

Drücken Sie die KeyVR-Schaltfläche auf der KeyShot-Symboleiste (Version 8 und höher) oder starten Sie KeyVR und öffnen Sie die Szene direkt.



Erleben

Betrachten Sie Ihr 3D-Modell in einer interaktiven Umgebung, ändern Sie Materialien, wählen Sie die Beleuchtung und treffen Sie Designentscheidungen schneller.

Individuelle 3D Lösungen von DOSCH DESIGN

- **Virtuelle Produkt Präsentationen**

Noch vor dem eigentlichen Marktstart präsentieren wir Ihre Produkte absolut fotorealistisch.



- **3D-Produkte für Online-Shops**

Produktvarianten, unterschiedliche Ansichten/Perspektiven, Detaildarstellungen: wir machen Ihre Produkte in den Online-Shops sichtbar - und das fotorealistisch.



- **3D-Visualisierung / Fotorealistische Renderings**

Ihr Produkt in einer fotorealistisch/real wirkenden Umgebung. Für Image-Broschüren, Kataloge, Websites, Showrooms.



Individuelle 3D Lösungen von DOSCH DESIGN

- **3D-Modell Erstellung**

Auf Basis von Skizzen, CAD-Daten und / oder Fotos erstellen wir detaillierte 3D-Modelle - mit allen wichtigen Details, Materialien und Oberflächen.



- **Animationen**

Ihr Produkt in Bewegung. Die Anwendung Ihrer Produkte fesselnd für den Betrachter zu animieren und ihn direkt emotional anzusprechen ist unsere Aufgabe.



- **3D-Daten Optimierung**

Komplexe CAD-Modelle optimieren wir für Ihren gewünschten Einsatz: Augmented Reality (AR), Virtual Reality (VR) WebGL, Echtzeit Online-Konfiguratoren - ganz wie Sie die 3D-Daten und Materialien benötigen.

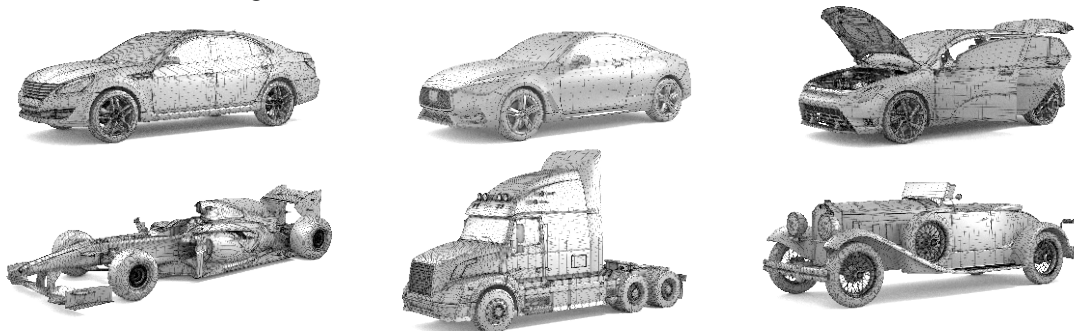

DOSCH DESIGN

Kompetenz in 3D

Kirchgasse 1 - 97828 Marktheidenfeld
Tel: +49 (0) 9391-507090-0 - Fax: +49 (0) 9391-507090-20
info@doschdesign.com

WWW.DOSCHDESIGN.COM